

ANNEXE
AU
JOURNAL DE MONACO
DU 20 AOÛT 2021 (N° 8.552)

PROTECTION
DE LA
PROPRIÉTÉ INDUSTRIELLE, LITTÉRAIRE ET ARTISTIQUE

Téléphone
+377 93 98 98 01

9, rue du Gabian
MONACO

AVERTISSEMENT

L'attention de la Division de la Propriété Intellectuelle a été attirée à plusieurs reprises sur les agissements de certaines sociétés privées étrangères qui adressent aux titulaires d'enregistrements de marques, un courrier leur proposant d'assurer, moyennant rémunération, la publication de leurs dépôts.

Nous tenons à rappeler que les publications sont assurées par nos soins au niveau national et que les droits versés pour le dépôt de la demande recouvrent tous les frais inhérents à cette publication.

Il est de même en ce qui concerne les enregistrements auprès de l'ORGANISATION MONDIALE DE LA PROPRIÉTÉ INTELLECTUELLE (OMPI). Seul cet organisme est habilité à effectuer la publication des enregistrements internationaux de marques sans aucun paiement supplémentaire.

Nous tenons donc à mettre en garde les déposants sur l'inutilité de toute autre publication, dépourvue de tout effet juridique et n'ayant qu'un caractère exclusivement publicitaire.

MARQUES DE FABRIQUE, DE COMMERCE, DE SERVICE

Changement d'adresse

Enregistrement ou renouvellement national de la marque		Ancienne adresse	Nouvelle adresse	Date de l'enregistrement national de l'opération
Numéro	Date			
11.28693	12/07/2011	Société INFORMA IP GMBH Gubelstrasse 11 6300 ZUG (Suisse)	Société INFORMA IP GMBH Suurstoffi 37 CH-6343 ROTKREUZ (Suisse)	19/07/2021
11.28764	02/09/2011	Société MAGNOLIA INTELLECTUAL PROPERTY, LLC 1841 Broadway 10023 NEW YORK (États-Unis d'Amérique)	Société MAGNOLIA INTELLECTUAL PROPERTY, LLC 244 West 54th Street Suite 501 10019 NEW YORK, New York (États-Unis d'Amérique)	19/07/2021
02.23017	18/03/2011	Société G.G. PROPERTIES LTD Dorchester House, 7 Church Street West HM11 HAMILTON (Bermudes)	Société G.G. PROPERTIES LTD Washington House, 4th Floor 16 Church Street HM11 HAMILTON (Bermudes)	19/07/2021
01.22347	14/06/2011	Société DOLLAR RENT A CAR, INC. 5330 E. 31st Street 74153-0985 TULSA (États-Unis d'Amérique)	Société DOLLAR RENT A CAR, INC. 8501 Williams Road 33928 ESTERO, Etat de Floride (États-Unis d'Amérique)	16/07/2021
01.22348	14/06/2011	Société DOLLAR RENT A CAR, INC. 5330 E. 31st Street 74153-0985 TULSA (États-Unis d'Amérique)	Société DOLLAR RENT A CAR, INC. 8501 Williams Road 33928 ESTERO, Etat de Floride (États-Unis d'Amérique)	16/07/2021

Cession

Enregistrement ou renouvellement national de la marque		Ancien titulaire	Nouveau titulaire	Date de l'enregistrement national de l'opération
Numéro	Date			
18.00635	13/11/2018	Société PHARMACIA & UPJOHN COMPANY LLC 7000 Portage Road 49001 KALAMAZOO, Etat du Michigan (États-Unis d'Amérique)	Société PFIZER PFE US HOLDINGS 4 LLC 235 East 42nd Street 10017 NEW YORK - Etat de New York (États-Unis d'Amérique)	20/07/2021

Cession (suite)

Enregistrement ou renouvellement national de la marque		Ancien titulaire	Nouveau titulaire	Date de l'enregistrement national de l'opération
Numéro	Date			
18.00636	13/11/2018	Société PHARMACIA & UPJOHN COMPANY LLC 7000 Portage Road 49001 KALAMAZOO, Etat du Michigan (États-Unis d'Amérique)	Société PFIZER PFE US HOLDINGS 4 LLC 235 East 42nd Street 10017 NEW YORK - Etat de New York (États-Unis d'Amérique)	20/07/2021
19.00078	18/01/2019	Société PHARMACIA & UPJOHN COMPANY LLC 7000 Portage Road 49001 KALAMAZOO, Etat du Michigan (États-Unis d'Amérique)	Société PFIZER PFE US HOLDINGS 4 LLC 235 East 42nd Street 10017 NEW YORK - Etat de New York (États-Unis d'Amérique)	20/07/2021
20.00081	22/01/2020	Société PHARMACIA & UPJOHN COMPANY LLC 7000 Portage Road 49001 KALAMAZOO, Etat du Michigan (États-Unis d'Amérique)	Société PFIZER PFE US HOLDINGS 4 LLC 235 East 42nd Street 10017 NEW YORK - Etat de New York (États-Unis d'Amérique)	20/07/2021

Fusion

Enregistrement ou renouvellement national de la marque		Ancien titulaire	Nouveau titulaire	Date de l'enregistrement national de l'opération
Numéro	Date			
08.26896	22/05/2018	Société WARTNER EUROPE B.V. Kralingseweg 201 3062CE ROTTERDAM (Pays-Bas)	Société PERRIGO PHARMA HOLDING NEDERLAND B.V. Kralingseweg 201 3062CE ROTTERDAM (Pays-Bas)	21/07/2021

MARQUES ENREGISTRÉES

16/06/2021

N° 21.00334

Monsieur Jean-Victor PASTOR
«Le Formentor»
27, avenue Princesse Grace
98000 MONACO
(Principauté de Monaco)

M A Y A
Collection

Produits et services désignés : **Classe 35** : Publicité ; gestion, organisation et administration des affaires commerciales ; travaux de bureau. **Classe 43** : Services de restauration (alimentation) ; hébergement temporaire.

16/06/2021

N° 21.00335

Monsieur Jean-Victor PASTOR
«Le Formentor»
27, avenue Princesse Grace
98000 MONACO
(Principauté de Monaco)



Revendication de couleurs : Rouge et doré.

Produits et services désignés : **Classe 35** : Publicité ;

gestion des affaires commerciales ; administration commerciale ; travaux de bureau ; diffusion de matériel publicitaire (tracts, prospectus, imprimés, échantillons) ; services d'abonnement à des journaux (pour des tiers) ; services d'abonnement à des services de télécommunications pour des tiers ; présentation de produits sur tout moyen de communication pour la vente au détail ; conseils en organisation et direction des affaires ; comptabilité ; reproduction de documents ; services de bureaux de placement ; portage salarial ; gestion de fichiers informatiques ; optimisation du trafic pour des sites web ; organisation d'expositions à buts commerciaux ou de publicité ; publicité en ligne sur un réseau informatique ; location de temps publicitaire sur tout moyen de communication ; publication de textes publicitaires ; location d'espaces publicitaires ; diffusion d'annonces publicitaires ; relations publiques ; audits d'entreprises (analyses commerciales) ; services d'intermédiation commerciale (conciergerie). **Classe 41** : Éducation ; formation ; divertissement ; activités sportives et culturelles ; informations en matière de divertissement ; informations en matière d'éducation ; recyclage professionnel ; mise à disposition d'installations de loisirs ; publication de livres ; prêt de livres ; production de films cinématographiques ; location d'enregistrements sonores ; location de postes de télévision ; location de décors de spectacles ; montage de bandes vidéo ; services de photographie ; organisation de concours (éducation ou divertissement) ; organisation et conduite de colloques ; organisation et conduite de conférences ; organisation et conduite de congrès ; organisation d'expositions à buts culturels ou éducatifs ; réservation de places de spectacles ; services de jeu proposés en ligne à partir d'un réseau informatique ; services de jeux d'argent ; publication électronique de livres et de périodiques en ligne ; micro-édition. **Classe 43** : Services de restauration (alimentation) ; hébergement temporaire ; services de bars ; services de traiteurs ; services hôteliers ; réservation de logements temporaires ; services de crèches d'enfants ; mise à disposition de terrains de camping ; services de maisons de retraite pour personnes âgées ; services de pensions pour animaux domestiques.

16/06/2021**N° 21.00336**

Monsieur Jean-Victor PASTOR

«Le Formentor»

27, avenue Princesse Grace

98000 MONACO

(Principauté de Monaco)



Revendication de couleurs : Rouge et doré.

Produits et services désignés : **Classe 35** : Publicité ; gestion des affaires commerciales ; administration commerciale ; travaux de bureau. **Classe 41** : Éducation ; formation ; divertissement ; activités sportives et culturelles. **Classe 43** : Services de restauration (alimentation) ; hébergement temporaire.

17/06/2021**N° 21.00337**

Société MCDONALD'S CORPORATION

110 N. Carpenter Street

60607 CHICAGO - Etat de l'Illinois

(États-Unis d'Amérique)

HAPPY MEAL

Produits et services désignés : **Classe 16** : Produits de l'imprimerie ; papier, carton et produits de l'imprimerie et de papeterie en ces matières ; articles de papeterie ;

pinceaux ; craies grasses ; crayons ; stylos ; cahiers et fiches d'activités [papeterie] ; livres de puzzles éducatifs ; livres de dessin ; autocollants [articles de papeterie] et feuilles d'autocollants ; livres ; figurines en papier.

18/06/2021**N° 21.00338**

S.A.R.L. EDISON YACHTING (MONACO)

«Rose de France»

17, boulevard de Suisse

98000 MONACO

(Principauté de Monaco)

NEXT YACHTING

Produits et services désignés : **Classe 12** : Yachts. **Classe 35** : Services d'intermédiation commerciale ; négociation et conclusion de transactions commerciales pour des tiers ; publicité ; recrutement de personnel. **Classe 36** : Service de courtage ; estimation de bateaux. **Classe 37** : Construction navale. **Classe 39** : Location de bateaux ; services de bateaux de plaisance ; courtage maritime.

21/06/2021**N° 21.00339**

Société STARBUCKS CORPORATION

2401 Utah Avenue

98134 SOUTH SEATTLE - Etat de Washington

(États-Unis d'Amérique)

TRIBUTE BLEND

Produits et services désignés : **Classe 30** : Café moulu et grains de café ; boissons à base de café.

22/06/2021**N° 21.00340**

Société MAJESTAS S.A.R.L.
8, rue de Beggen
1220 LUXEMBOURG
(Grand Duché du Luxembourg)

CRAZY COOL

Revendication de couleurs : Bleu - Pantone 534C.

Produits et services désignés : **Classe 30** : Crèmes glacées ; gâteaux glacés ; gâteaux de crème glacée ; barres de crème glacée ; glace alimentaire vegan ; succédané de crème glacée ; cornets pour crème glacée ; yaourt glacé [glaces alimentaires] ; sandwiches à la crème glacée ; crème glacée à base de yaourt [la crème glacée prédominant] ; parfaits [desserts] ; boissons à la crème glacée ; succédanés de crèmes glacées à base de soja ; substituts de crème glacée à base de soya ; barres au lait glacé ; boissons à base de café contenant de la crème glacée (affogato). **Classe 39** : Services de livraison d'aliments ; livraison d'aliments et de boissons prêts à la consommation. **Classe 43** : Service de restauration destiné à servir des glaces ; services de bars ; mise à disposition d'aliments et de boissons dans des restaurants et des bars.

22/06/2021**N° R11.28752**

Société OTSUKA PHARMACEUTICAL CO., LTD.
2-9, Kanda-Tsukasamachi, Chiyoda-ku
TOKYO
(Japon)

ABILIFY MAINTENA

Produits et services désignés : **Classe 5** : Préparations pharmaceutiques.

Premier dépôt le : 23/08/2011

22/06/2021**N° R11.28753**

Société OTSUKA PHARMACEUTICAL CO., LTD.
2-9, Kanda-Tsukasamachi, Chiyoda-ku
TOKYO
(Japon)

ABILIFY SOCIELL

Produits et services désignés : **Classe 5** : Préparations pharmaceutiques.

Premier dépôt le : 23/08/2011

17/06/2021**N° R12.28890**

Société CARTIER INTERNATIONAL AG
22 Hinterbergstrasse, Postfach 61
6312 STEINHAUSEN
(Suisse)

TRINITY

Produits et services désignés : **Classe 9** : Lunettes, montures de lunettes, étuis à lunettes, lunettes de soleil, loupes.

Premier dépôt le : 22/12/2011

21/06/2021**N° 2R01.22675**

Société NECTAR S.A.R.L.
30, avenue Aristide Briand
06500 MENTON
(France)



Caractéristiques particulières : La lettre M a l'intérieur d'un cercle et le nom Mirazur écrit sous le cercle.

Revendication de couleurs : Bleu pâle.

Produits et services désignés : **Classe 25** : Vêtements, chaussures, chapellerie. **Classe 43** : Restauration (alimentation et boissons non alcoolisées).

Premier dépôt le : 25/07/2001

17/06/2021**N° 2R01.22787**

Société SUMITOMO CHEMICAL CO., LTD.,
27-1, Shinkawa 2-chome, Chuo-ku
104-8260 TOKYO
(Japon)

THERMOFIL

Produits et services désignés : **Classe 17** : Composition de matière plastique, articles en plastique (semi-finis).

Premier dépôt le : 19/09/2001

DESSINS ET MODÈLES ENREGISTRÉS

50124

50124-001 - UN MODELE DE STATION DE RECHARGE POUR VEHICULES ELECTRIQUES

50124-001-001

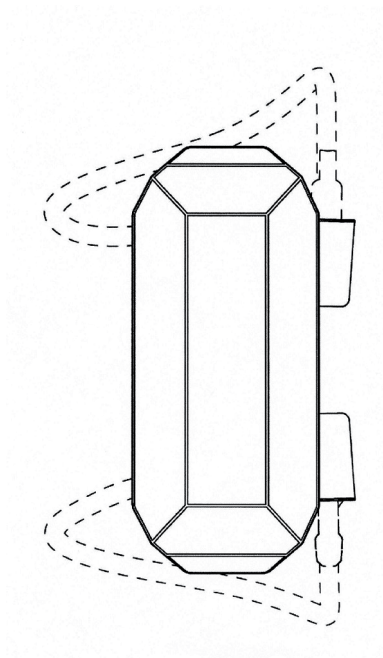

Vue de haut.

La forme et/ou la configuration d'une station de recharge pour véhicules électriques ne tient pas compte de l'apparence des câbles et des connecteurs du véhicule.

50124-001-002

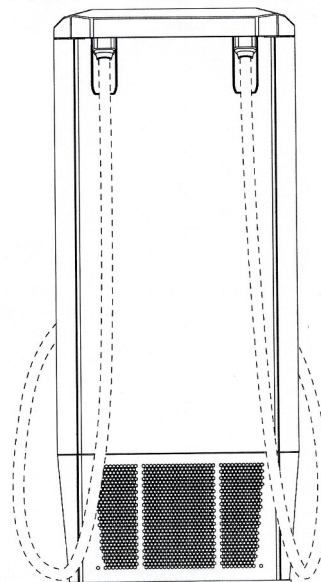

Vue de derrière.

La forme et/ou la configuration d'une station de recharge pour véhicules électriques ne tient pas compte de l'apparence des câbles et des connecteurs du véhicule.

50124-001-003

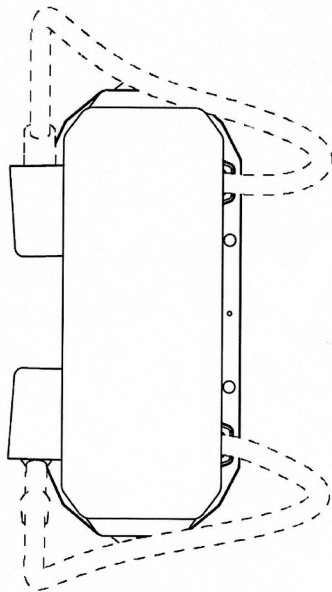

Vue de la base.

La forme et/ou la configuration d'une station de recharge pour véhicules électriques ne tient pas compte de l'apparence des câbles et des connecteurs du véhicule.

50124-001-004

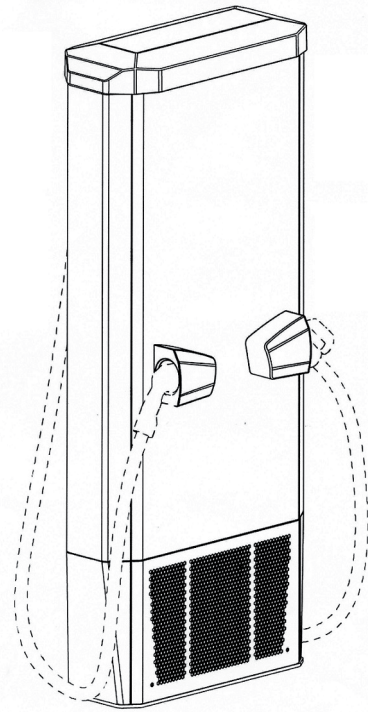

Vue de face de haut et de gauche.

La forme et/ou la configuration d'une station de recharge pour véhicules électriques ne tient pas compte de l'apparence des câbles et des connecteurs du véhicule.

50124-001-005

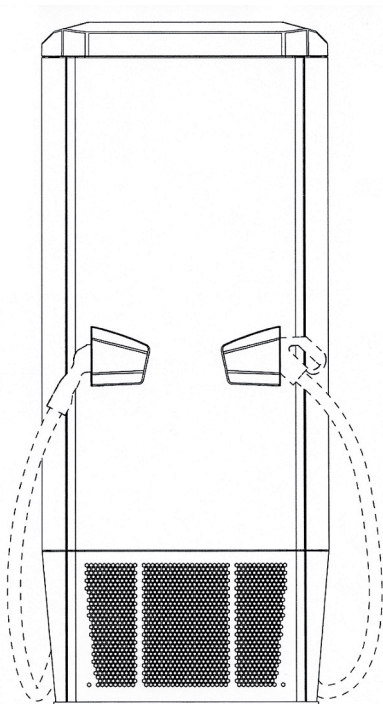

Vue de face.

La forme et/ou la configuration d'une station de recharge pour véhicules électriques ne tient pas compte de l'apparence des câbles et des connecteurs du véhicule.

50124-001-006

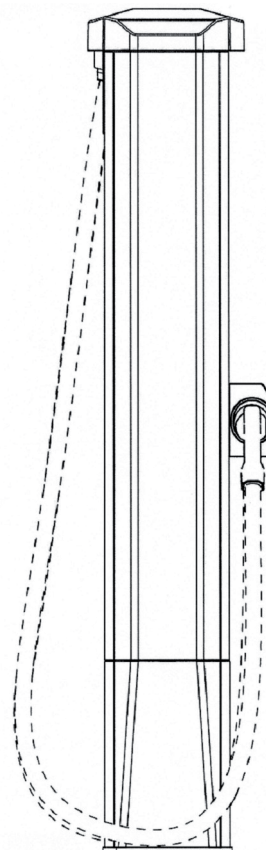

Vue de gauche.

La forme et/ou la configuration d'une station de recharge pour véhicules électriques ne tient pas compte de l'apparence des câbles et des connecteurs du véhicule.

50124-001-007

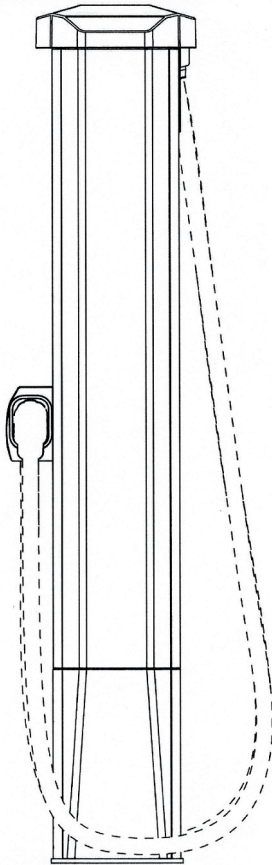

Vue de droite.

La forme et/ou la configuration d'une station de recharge pour véhicules électriques ne tient pas compte de l'apparence des câbles et des connecteurs du véhicule.

Par : Société TRITIUM HOLDINGS PTY LTD
Unit 1
31 Archimedes Place
4172 MURARRIE, QUEENSLAND
(AUSTRALIE)

Délivrés le : 22/07/2021

Créateurs : Madame Shelley Ellen FARRELL

Revendication de priorités : AUSTRALIE N° 202015851
du 2020-10-27.

BREVETS D'INVENTION

Changement d'adresse

Enregistrement du brevet		Ancienne adresse	Nouvelle adresse	Date de l'enregistrement national de l'opération
Numéro	Date			
EP3129016	06/06/2018	ABLIVA AB Medicon Village Scheelevägen 2 223 81 LUND (Suède)	ABLIVA AB Medicon Village 223 81 LUND (Suède)	21/07/2021
EP3500431	31/03/2021	SWEVEN DESIGN LTD 82 Centre Drive CB8 8AW NEWMARKET, SUFFOLK (Royaume-Uni)	SWEVEN DESIGN LTD Unit 301, Parma House, Clarendon Road N22 6XF WOOD GREEN, LONDON Royaume-Uni	22/07/2021

Changement de nom

Enregistrement du brevet		Ancien nom	Nouveau nom	Date de l'enregistrement national de l'opération
Numéro	Date			
EP3129016	06/06/2018	NEUROVIVE PHARMACEUTICAL AB	ABLIVA AB	21/07/2021



imprimé sur papier recyclé

IMPRIMERIE GRAPHIC SERVICE
GS COMMUNICATION S.A.M. MONACO

